



PEINEMANN

RENTAL - SALES - SERVICES

SINGLE
DUAL
TRIPLE
QUINTUPLE

管束清洗解决方案

PEINEMANNEQUIPMENT.COM

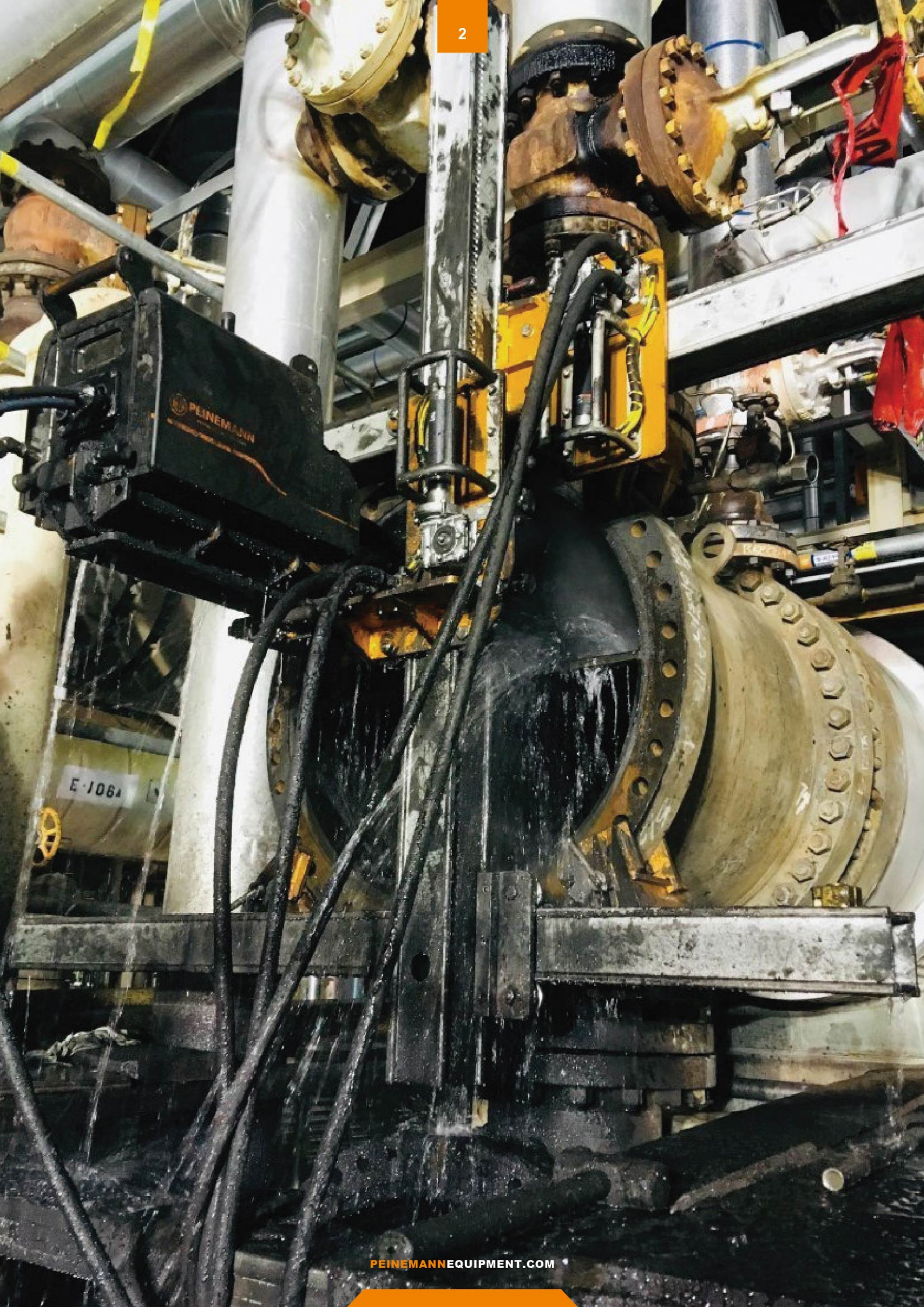

E-106A

目录

管束清洗机

| | | |
|-------|------------------------|-------|
| 1 | 1-Xs-单枪清洗机 | p. 4 |
| 1.1 | 1-XS概述 | p. 4 |
| 1.2 | 1-XS性能介绍 | p. 5 |
| 2 | XLTC-单枪清洗机 | p. 6 |
| 2.1 | XLTC 概述 | p. 6 |
| 2.2 | XLTC 性能介绍 | p. 7 |
| 3 | 各种选项 – 适配于XLTC和1-XS清洗机 | p. 8 |
| 4 | 1-Xs+Orion对孔支架 | p. 10 |
| 4.1 | Orion对孔支架的性能介绍 | p. 11 |
| 4.2 | Orion对孔支架的附件 | p. 12 |
| 4.2.1 | Orion适配板 | |
| 4.2.2 | 盘管器 | |
| 4.2.3 | 高压排放阀 | |
| 4.2.4 | Orion喷枪支架 | |
| 5 | TLX-模块式三枪清洗机 | p. 14 |
| 5.1 | TLX性能介绍 | p. 15 |
| 5.2 | TLX附件 | p. 17 |
| 5.3 | 管束清洗配置 | p. 18 |
| 5.4 | 快速安装支架附件 | p. 20 |
| 5.4.1 | 铝制无孔法兰夹具 | |
| 5.4.1 | 空冷器用 C型夹具 | |
| 5.4.2 | 脚手架管配置 | |
| 5.4.2 | 立式配置 | |
| 5.4.3 | 立式清洗脚手架配置 | |
| 5.4.3 | 喷枪支架+硬枪+旋转喷头 | |
| 5.4.4 | 固定支架 | |
| 6 | TLX转换套装1（管道清洗工具） | p. 24 |
| 7 | TLX转换套装2（双枪配置） | p. 26 |
| 8 | TLX转换器套装5（五枪配置） | p. 28 |

***部分配件实物与本手册图片有所不同

1-XS | 概述

新一代单枪清洗机（1-Xs）重量更轻、维护更少、功能更多



进枪装置适用于3/2-10/4（外径）软管，仅重17磅（7.5Kg）。压力等级和长度取决于所选择的软枪。

技术规格

| | |
|-----------------------|---------------------------------|
| 软枪尺寸（外径） | 7mm-18.5mm |
| 可用软枪型号（可装两种型号的链式驱动组件） | 3/2-10/4（其它规格可定制） |
| 最大软枪夹套外径 | 27mm |
| 最大功率 | 0.38KW(0.5PK) |
| 最大功率（慢速马达） | 1.15KW(1.5PK) |
| 最小气源压力 | 3.0bar |
| 最大气源压力 | 6.3bar |
| 空气耗量 | 180L/分,最大转速 |
| 清洗速率（大约） | 0.45m-0.7m/秒(随气源压力可调) |
| 清洗速率-慢速马达（大约） | 0.14-0.2m/秒(随气源压力可调) |
| 最大推/拉力（大约） | 50kgs/110 LB,慢速马达:100kgs/220 LB |
| 重量 | 7,5kg/16,53lbs |

1-XS | 性能介绍



1-Xs标准配置，含供气单元组件（三联件）



气动马达

快速拆装马达
扭转节流型（手持）



前直导向管

700mm/27.6", \varnothing 25mm/0.984"



后保护导向管

700mm/27.6", \varnothing 25mm/0.984"

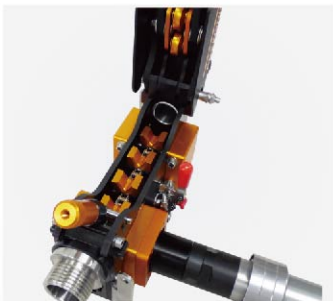

驱动单元（含背带）

包括适用于3/2-6/2软管的链式驱动组件，也可以提供用于8/2-10/4软枪更大的链式驱动组件



前定位器XL



空气过滤器、调压器、 润滑器组件（三联件）

XLTC | 概述

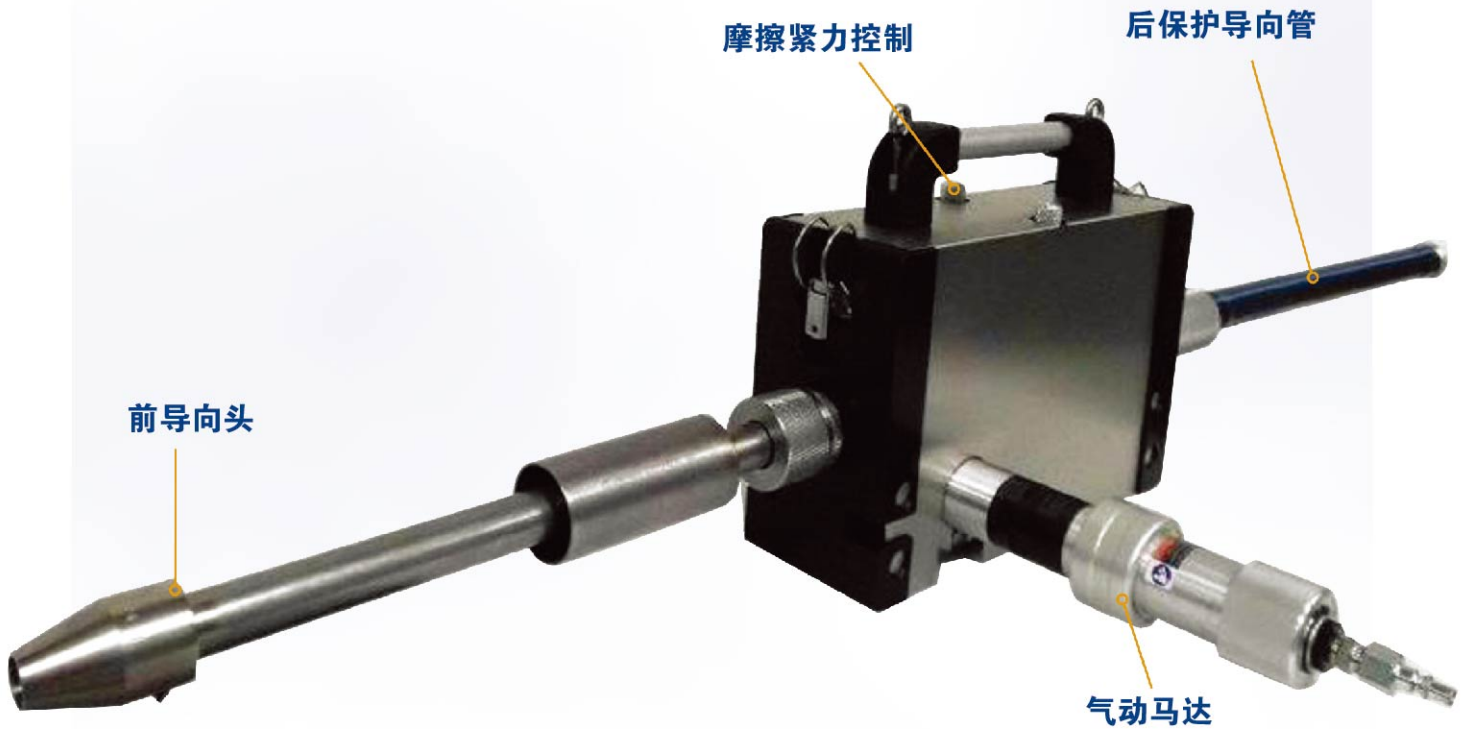

适用于3/2-8/4软枪 (外径)仅重21磅 (10Kg) ,
压力等级和长度则取决于所选择的软枪。

技术规格

| | |
|---------------|-----------------------------------|
| 软枪尺寸 (外径) | 7mm-15mm(.433"-.590") |
| 适用软枪 | 3/2-8/4 |
| 最大软枪夹套外径 | 20mm |
| 最小气源压力 | 3.0bar(45 Psi) |
| 最大气源压力 | 6.3bar(95Psi) |
| 空气耗量 | 8,1升/分-17,2立方英尺/分钟 |
| 清洗速率 (标准马达) | 气源压力为3Bar(45Psi) 时 0.45m/s-18"/s |
| 清洗速率 (大约) | 气源压力为6.3Bar(95Psi)时 0.70m/s-30"/s |
| 最大推/拉力 (大约) | 50Kgs/110LB, 慢速马达可达100Kgs/220LB |
| 重量 | 10kg/21lbs |

XLTC | 性能介绍



XLTC标准配置，含供气单元组件（三联件）



气动马达

快速拆装马达一扭转节流型
(手持)



前直导向管

700mm/27.6", ϕ 22mm XL



后保护导向管

700mm/27.6", ϕ 25mm/0.984"



1XLTC清洗机

适用于3/2-8/4软枪



前定位器XL



**空气过滤器、调节器、
润滑器组件（三联件）**

各种选项

适配于XLTC和1-XS清洗机



前直导向管XL+ 前弯导向管XL

1-Xs XLTC

前直导向管XL
400mm/15.8"

前弯导向管XL
700mm/27.6"



防倒退装置

1-Xs XLTC

防倒退装置将清洗机的前端固定保持在管板上，以提高操作人员的安全性。

各种选项

适配于XLTC和1-XS清洗机



盘管器， 带导向软管和快速接头

1-Xs XLTC TLX 2XLTC 3XLTC

单控可堆叠的盘管器
1500bar/3000bar
适用软管3/2-8/2



管道清洗转换套装

1-Xs XLTC

XS转换套装（不含软管和喷嘴）
适用于法兰直径1/2" -6(152mm)的管道
适用于3" (76mm)-8" (203mm) 无法兰的管道
最大可用于250mm的管道

1-XS + ORION对孔支架

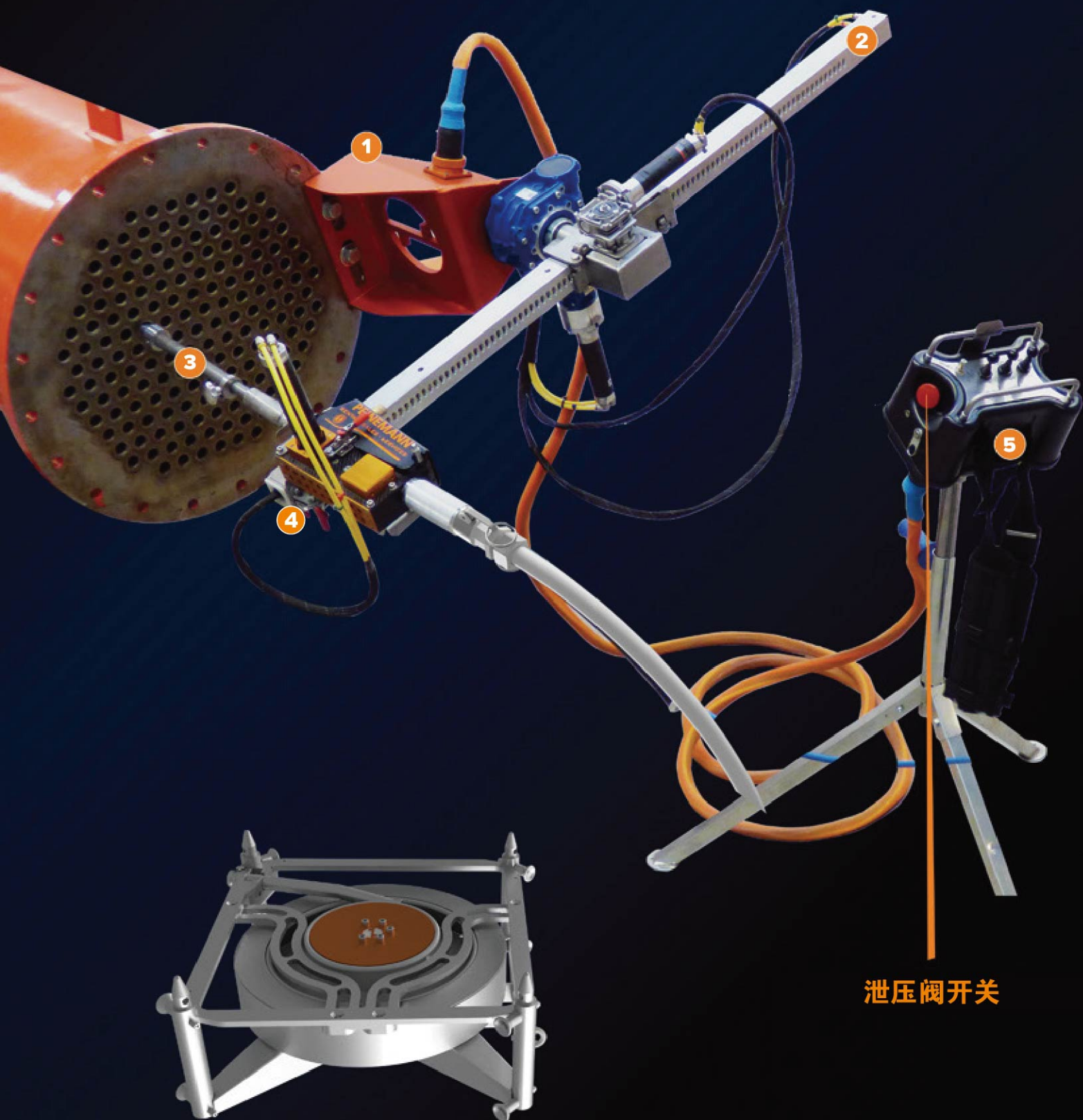

泄压阀开关

*可选附件

ORION对孔支架 | 性能介绍

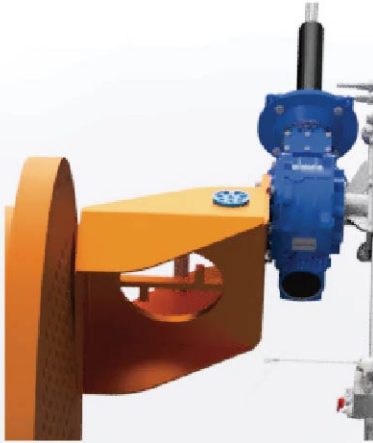

1+2. ORION 安装架+安装臂

用于将ORION对孔支架安装在换热器上，重量16kg/35lbs

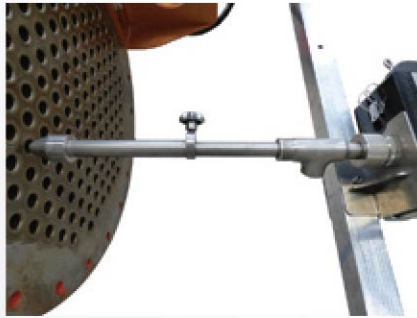

3. 可延伸加长的前导向管

1/2"导向管带3/4"
-1/2"变径接头



4. ORION支架（组件）

操控盘，包括：
气动泄压&速度控制
操控盘（包括三脚架）
重量：2.3kg/5lbs

5. ORION 操控盘

操控盘包括气动泄压&速度控制。操作人员可通过轻便的气动操作盘实现所有操作功能，包括进枪速度和气动泄压阀..... 所有操作都可在安全的距离上实现，无需手持操作XLTC 或者1-Xs。



技术参数

ORION 部件

直向轴尺寸：60.2"x2"/153x5cm
直向轴带马达重量：30lbs/14kg
径向轴带安装法兰重量：35lbs/16kg
XLTC组件带不锈钢外壳：30lbs/14kg

操控盘包括气动泄压&速度控制：

尺寸：10.2"x6.3"x7.5"/26(l)X16(W)X19(h)cm
重量：5lbs/2.3kg
最大气源压力：6.3bar(91 Psi)
最大功率时耗气量：7.9l/s-16.8cfm
泄压阀

ORION 对孔支架 | 附件

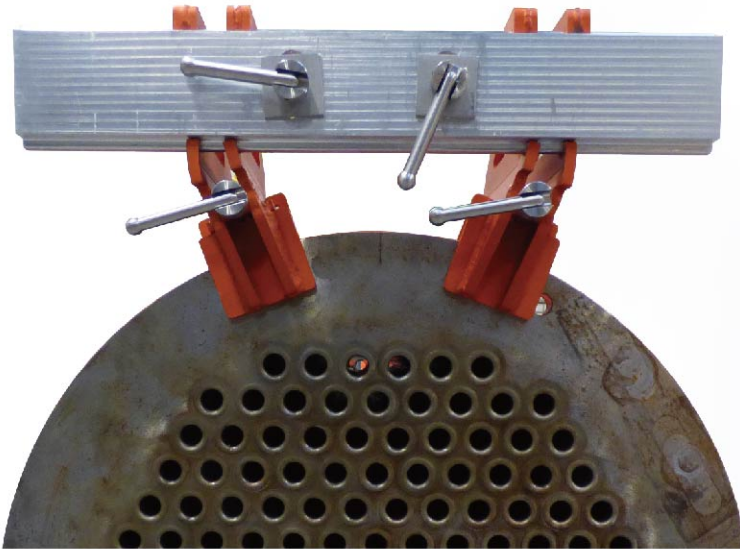

ORION 适配板

将ORION对孔支架通过铝制的左右两个无孔法兰夹具安装到换热器上

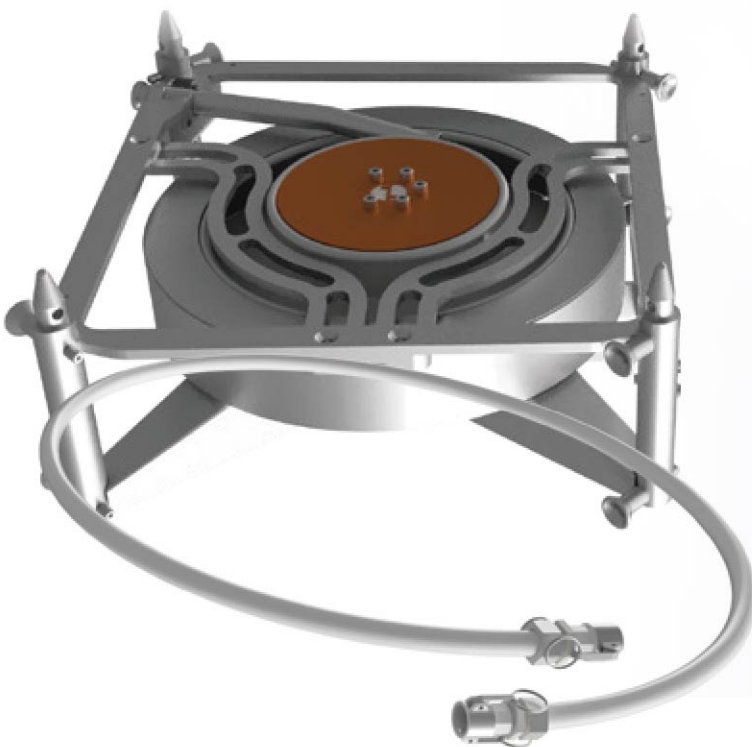

盘管器 含导向软管和快速接头

单控可堆叠的盘管器
1500bar/3000bar
适用软管3/2-8/2

ORION 对孔支架 | 附件

高压排放阀

用于ORION操控的排放阀

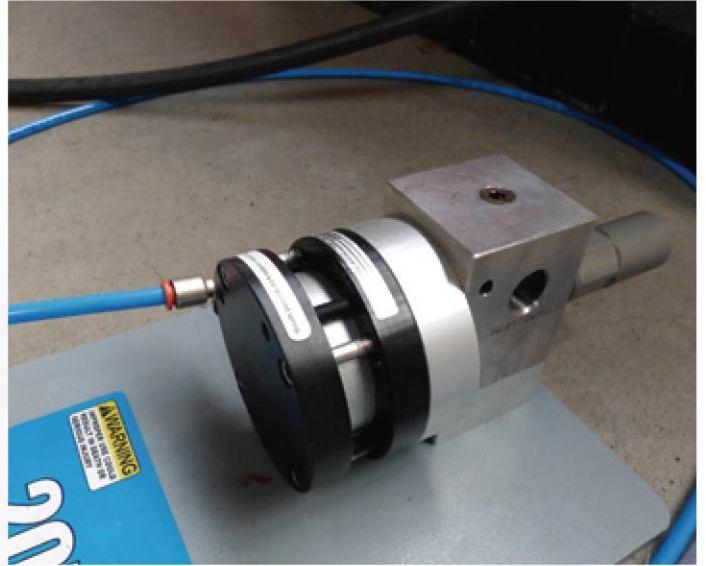

ORION 喷枪支架

用于表面清洗
适用于3/8"(9.525mm)和9/16"
(14.28mm)的高压硬枪

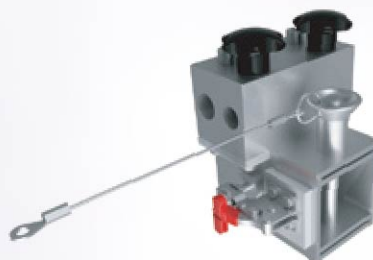

TLX 模块式三枪清洗机

本新型轻质、多功能、可转换三枪清洗机采用碳纤维和合金材料，重量减轻了30%。采用全新的“模块式设计”，可简单快速地装配用于五枪、三枪、双枪清洗和单枪清洗。

更轻便

本产品是业界最轻便、最强大、用途最多的进枪设备！作为安全高压清洗工具的唯一供应商，Peinemann公司发布了其最新系列管束清洗设备。TLX是一款轻质、多功能、可转换的三枪进枪设备，通过采用碳纤维和合金部件，重量减轻了30%。

更强大

这款设备关注用户，关注他们提出的问题和挑战，并最终以质量和功能上无与伦比的产品、服务和方案来应对这些挑战。新型TLX是我们所制造的最强大的设备，并将引领下一代清洗工具的发展。

多用途

采用全新的“模块式设计”，可轻松、快速组装五枪清洗机、三枪清洗机、双枪清洗机和单枪管道清洗机。

采用新型“齿轮传动”设计，仅使用一个前置安装以减少总体影响区域的气动马达即可调整不同的速度和功率。TLX是按无需使用任何工具即可轻松拆装和维护来设计的。



轻易、快速组装五枪、三枪、双枪和单枪管道清洗设备。

TLX | 性能介绍

链条张紧器

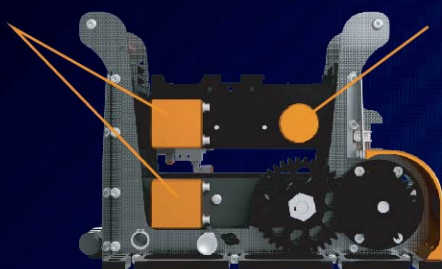

轴承

链条自动张紧器 & 免润滑轴承
不再需要手动张紧链条

气动马达

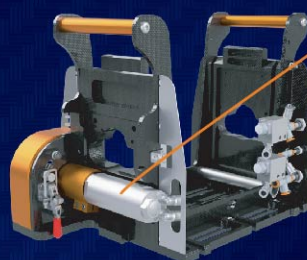

前置式气动马达

前置内装式气动马达，使设备更加紧凑，减少总体影响区域

碳纤维壳体

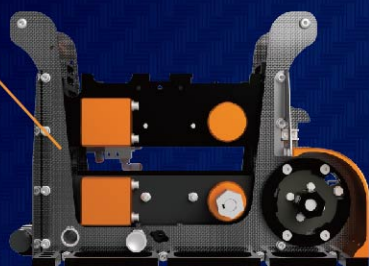

更轻便

因为使用了碳纤维材料

传动齿轮

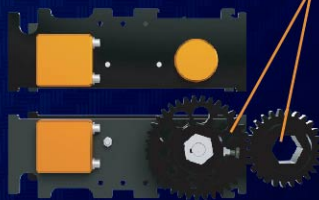

动力通过可互换的齿轮传递



防爆认证



驱动模块

模块式组件，易于拆除和维护，无需使用任何工具

TLX可以在更多的清洗场合使用

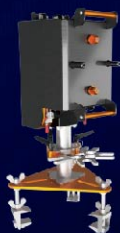

TLX管道清洗
转换套装1



2-TLX双枪清洗
转换套装2



3-TLX三枪清洗
标准配置TLX

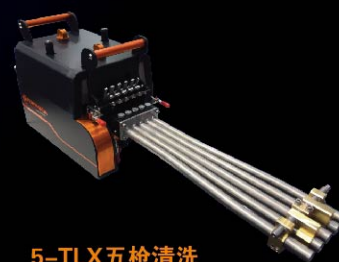

5-TLX五枪清洗
转换套装5

TLX | 性能介绍



动力传动齿轮

动力通过齿轮传递
多种慢速或快速配置组合



链式驱动组件

可配多种链式驱动组件：适用于3/2-6/2软枪；
适用于3/2-8/4软枪；适用于DN12-3/4"单软枪
（管道清洗）及适用于10/2和10/4的双软枪。



气动马达

易拆装的高品质气动马达



10K或20K前定位器套装

用于管束清洗的4/2-8/2和4/4-8/4
全尺寸软枪安全前定位组合套装



没有螺纹的前导管

适用于1/2"和3/4"导向管，可快速更换、
没有螺纹（拨动锁紧设计）的前导管系统



前导管调距器

手动调距
适用于 1/2"和3/4"导向管

技术规格

| | |
|--------------------|-------------------------------------|
| 可用软枪类型（两种链式驱动组件可选） | 4/2, 5/2, 5/4, 6/2, 6/4, 8/2, 8/4 |
| 软枪最大夹套外径 | 21,5 mm (0,68") |
| 气动马达最大功率 | 0,63 KW (0,84 HP) |
| 最小空气压力 | 3,0 Bar (45 Psi) |
| 最大空气压力 | 6,3 Bar (120 Psi) |
| 空气消耗量 | 14升/秒,最大转速时 |
| 清洗速度（大约） | 40-70cm/秒(16-28"/秒)，通过空气压力可调 |
| 建议水流量 | 114升/分钟（3*38升） |
| 建议水压 | 1000 - 1400 Bar (14500 - 20300 Psi) |
| 最大水压 | 最大可适用于3000bar |
| 最大拉力/推力（大约） | 130 Kgs (287 LB) |
| 最小流量 | 3 x 27 L / 3 x 7 gallons DN4 or 4/2 |
| 重量 | 17 kg / 37,48 lbs. |

TLX | 附件



盘管器 单控设计

XLTC 1-XS 2XLTC
3XLTC TLX

单控堆叠式盘管器
1500bar/3000bar
适用软管3/2-8/2
*需要独特的后入口适配器



进枪调时控制器 气动

可叠加到标准操控盘，以创建一个自动前进或后退冲程（即是振荡移动，用于改进清洗和延长喷嘴寿命）。

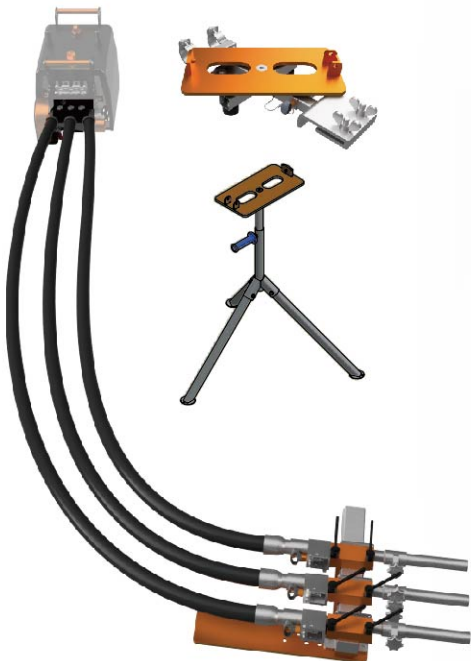

前导向管系统 用于空冷器清洗

3XLTC TLX

带有3XLTC或TLX适配器的前导向管系统。使用可调整调距器安装于狭小空间，与通用进枪设备或三脚架组配合使用。适用于4/2-6/2软管。

管束清洗配置

这种多用途和灵活快速的新工具还可以配套硬枪喷嘴支架、法兰和其他组件使用。

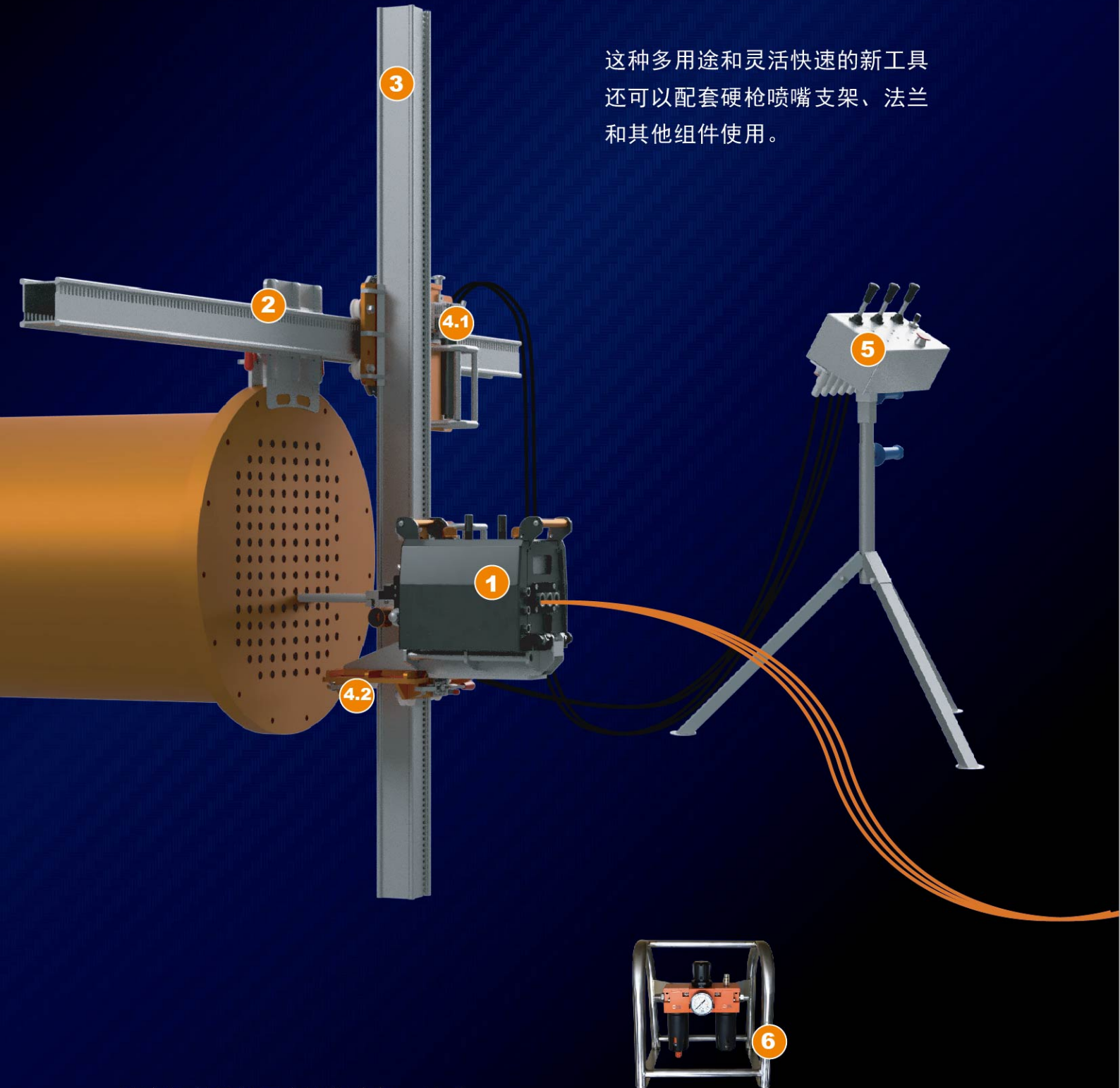

这套设备提供了在密闭空间、卧式和立式的热交换器清洗解决方案。

TLX | 管束清洗配置

1 TLX

动力通过齿轮传递，多种慢速或快速配置组合。

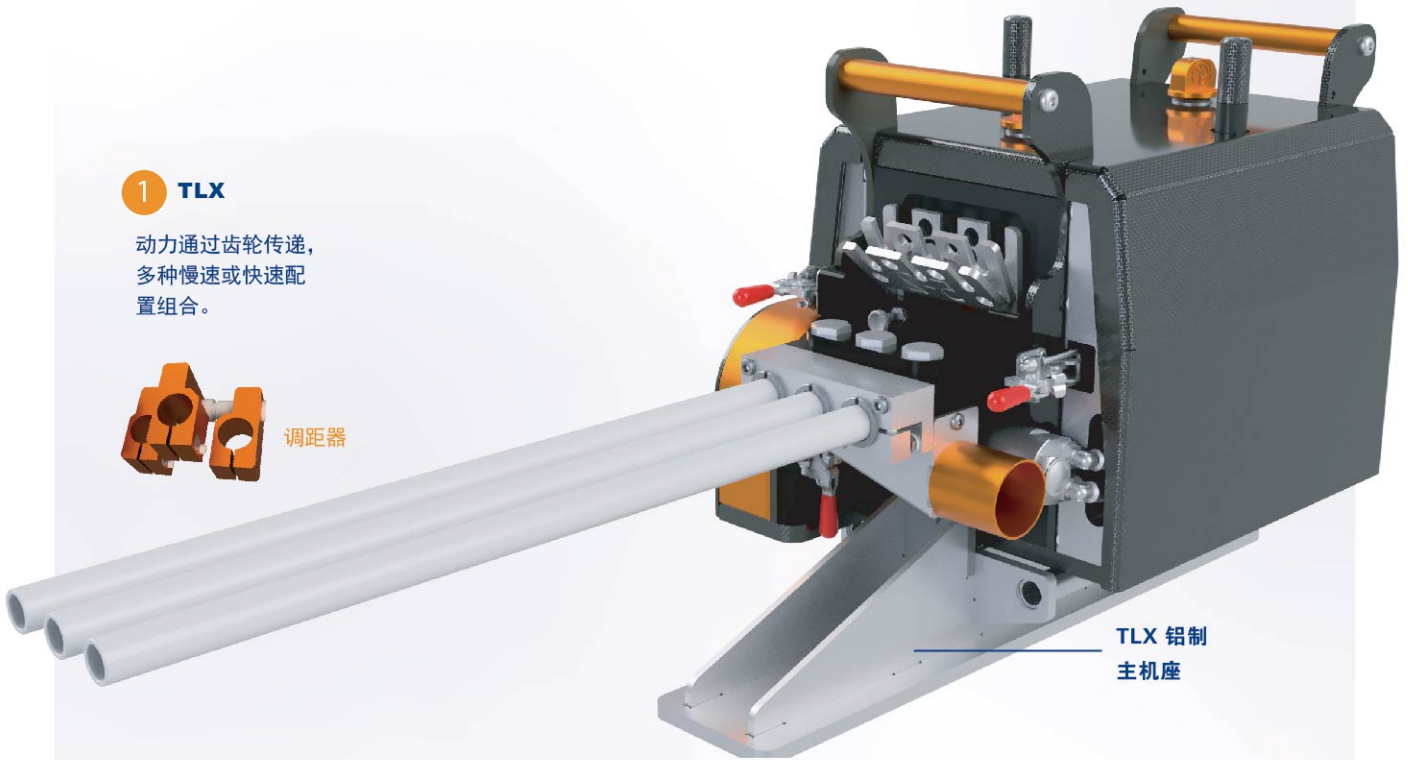

2 法兰夹具

用于管板式换热器
(不含快速安装支架)



3 4" 双排孔导轨

通过导轨两端的孔连接两根导轨

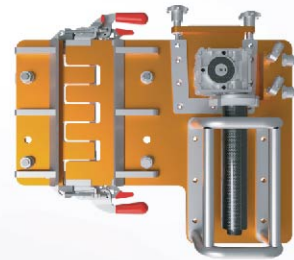

4.1 快速安装支架驱动模块左/右

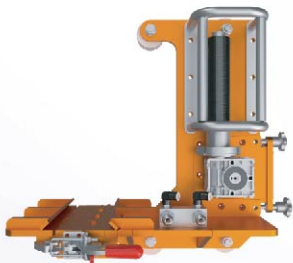

4.2 快速安装支架驱动模块上/下



5 操控盘

前/后, 上/下, 左/右



6 空气过滤、调压、润滑器 (三联件)

快速安装支架 | 附件

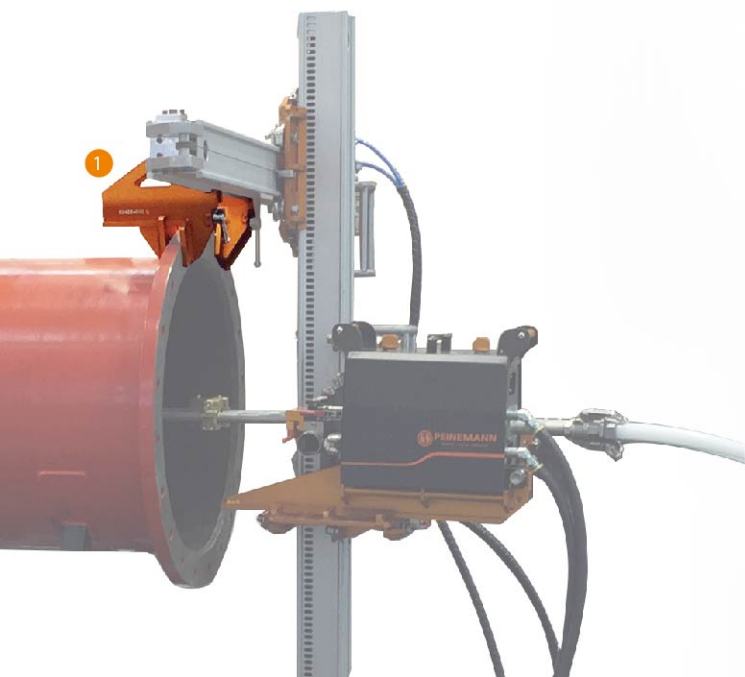

无孔法兰夹具 铝制，左/右配置

用于在管板上安装快速安装支架
左+右夹具 150 MM



无孔法兰夹具
铝制，左 + 右
(2件)



无孔法兰夹具 XL
不锈钢无孔法兰夹具 XL
左+右 180mm

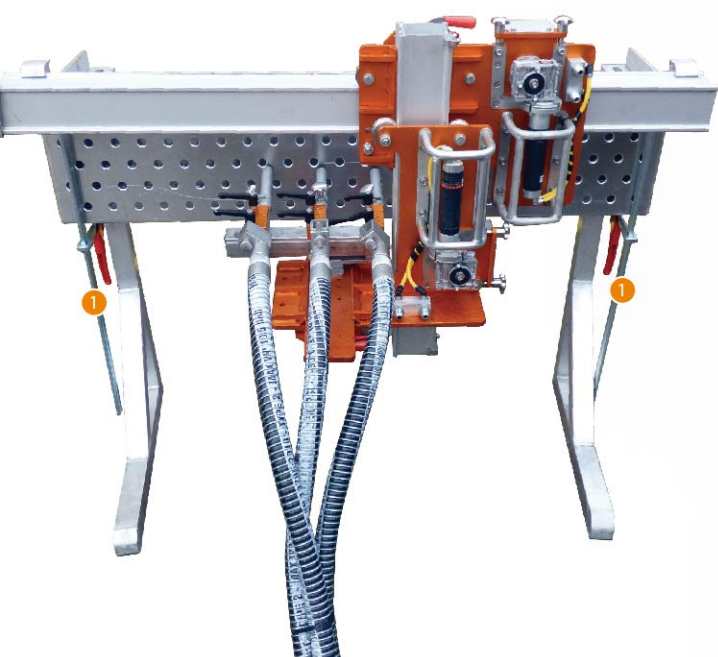

空冷器配置 C型夹具 800MM

在空冷器的汇流箱上安装
快速安装支架



C型夹具 800mm
(2件)

快速安装支架 | 附件

脚手架管配置

脚手架上使用方形夹具配装快速安装支架



方形夹具
(4件)



导向小车
(1件)



4" 双排孔导轨

*另外增加4"导轨 (可以由不同长度的直导轨或用连接件把两根导轨连接起来)

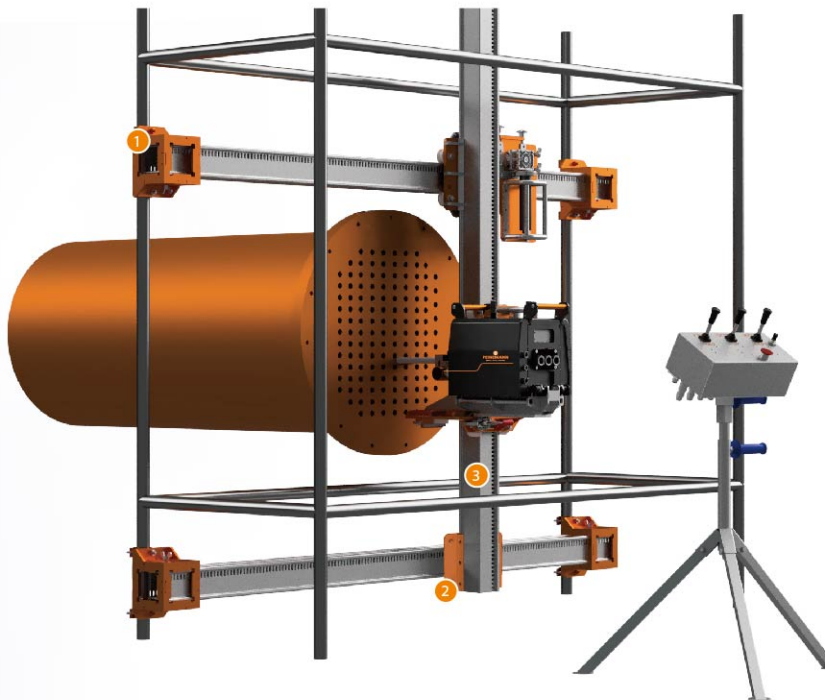

立式配置

可在支脚上配装快速安装支架



支脚
(4件)



方形夹具
(4件)



导向小车
(1件)



4" 双排孔导轨



4" 导轨连接件

*另外增加4"导轨 (可以由不同长度的直导轨或用连接件把两根导轨连接起来)

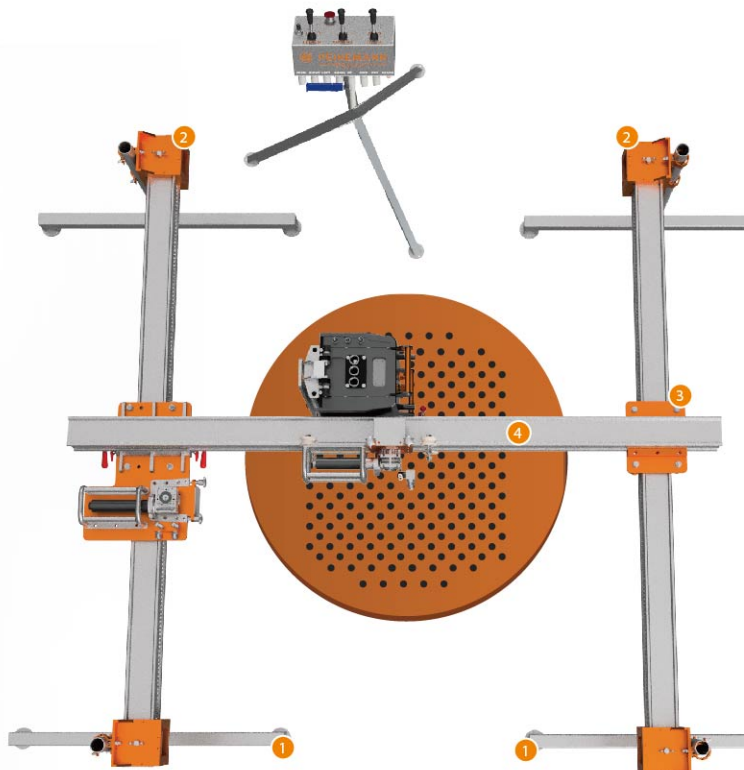

快速安装支架 | 附件

立式清洗脚手架配置 使用滚动夹具

用于脚手架立式安装（带2对滚轮）



滚动夹具
(2件)



喷枪支架+ 硬枪+旋转喷头

用于管板表面清洗的最优工具。配套快速
安装支架使用



喷枪支架



硬枪



旋转喷头

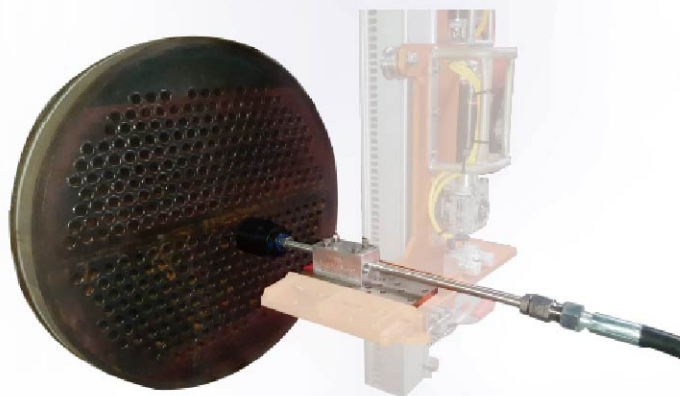

| TLX也可在传统的固定支架上安装



PEINEMANN固定支架

带固定支腿的支架

TLX | 转换套件 1

管道清洗工具

1TLX

TLX管道清洗工具直接安装在法兰上。

和Peinemann Equipment公司的大部分清洗工具一样，TLX经过简单改装后，可在其他各种清洗场合使用。1TLX设计用于清洗管道，适用于以下尺寸的单根大口径软管。

马达配置能为清洗较大直径的管道提供足够动力。TLX的另一优势是可将TLX快速改装为双枪和三枪清洗机，用于清洗管子。因此，它是所有清洗承包商都适用的多用途、安全工具。

性能介绍

- > 重量轻（22kg-48磅）；
- > 易安装；
- > 通过操控盘安全操作；
- > 可快速转换为TLX；
- > 质量可靠；
- > 易用管夹或者带子固定在管道上；

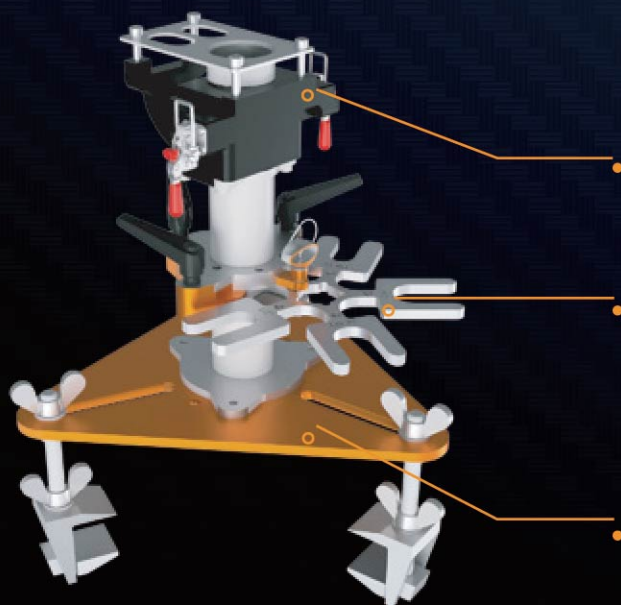
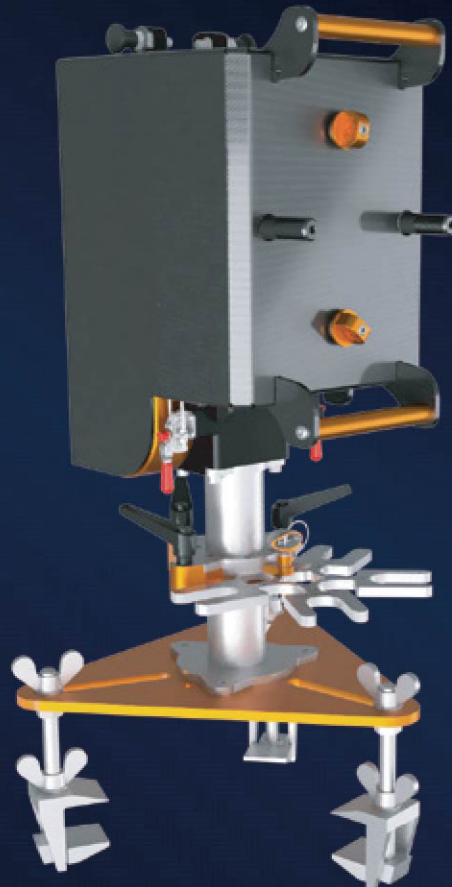

附件

1. 喷枪挡块

快速安装，无需使用工具。

2. 管道清洗前定位器

星形前定位器套装，全尺寸合一，安全清洗管束。

3. 管道连接板

标准管道直径：4" - 10"

TLX | 转换套装 1

管道清洗工具

1TLX

3TLX — 1TLX转换套装

转换套装包含以下部件：

- > 用于DN12-3/4" & 10/2-10/4的链式驱动组件
- > 主机从动模块
- > 进枪导向装置
- > 后连接板

备选项：

- > DN12&3/8"后定位器
- > 1/2"后定位器
- > DN20后定位器
- > 3/4"后定位器
- > 后导向管
- > 前定位器DN12-3/4

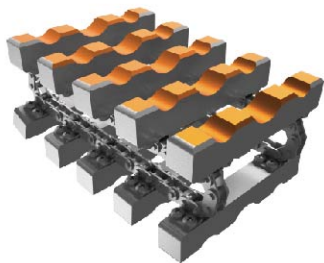

链式驱动组件

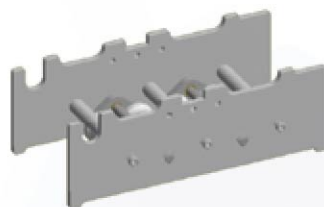

主机从动模块

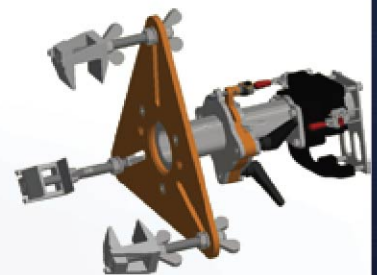

进枪导向装置



后连接板



后定位器



前定位器组件DN12 — 3/4

TLX | 转换套装 2



2TLX用于清洗大尺寸管子设备，
如蒸发器。

双枪配置

2TLX

2TLX可使用较大尺寸的软枪，是立式清洗直径较大管束（如蒸发器）的理想工具。

3TLX - 2TLX转换套装包括主机从动模块、链式驱动装置、带前导管的进枪导向块、调距器、前定位器10/2 - 10/4和后定位器10/2 - 10/4。

附件



1. 前定位器组件

全尺寸合一，
用于清洗管束



2. 后连接板

将TLX转换为
双枪配置设备



3. 进枪导向装置 + 调距器

用于快速安装支架

TLX | 转换套装 2

双枪配置

2TLX

3TLX—2TLX转换套装

转换套装包含以下部件：

- > 用于DN12-3/4" & 10/2-10/4的链式驱动组件
- > 主机从动模块
- > 调距器
- > 带2支导向管（1"，1200MM）的进枪导向装置
- > 前导向软管
- > 后连接板

- > 备选项：
 - > 2TLX 10/2 - 10/4前定位器
 - > 后定位器

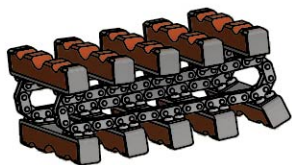

链式驱动组件

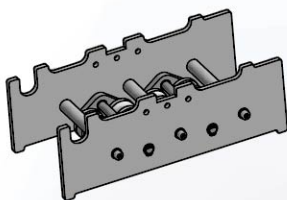

主机从动模块

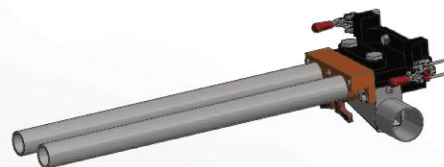

带导向管的进枪导向装置



后连接板

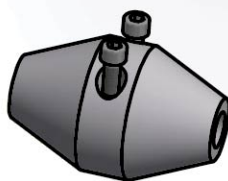

后定位器

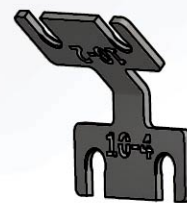

前定位器

TLX | 转换套装 5

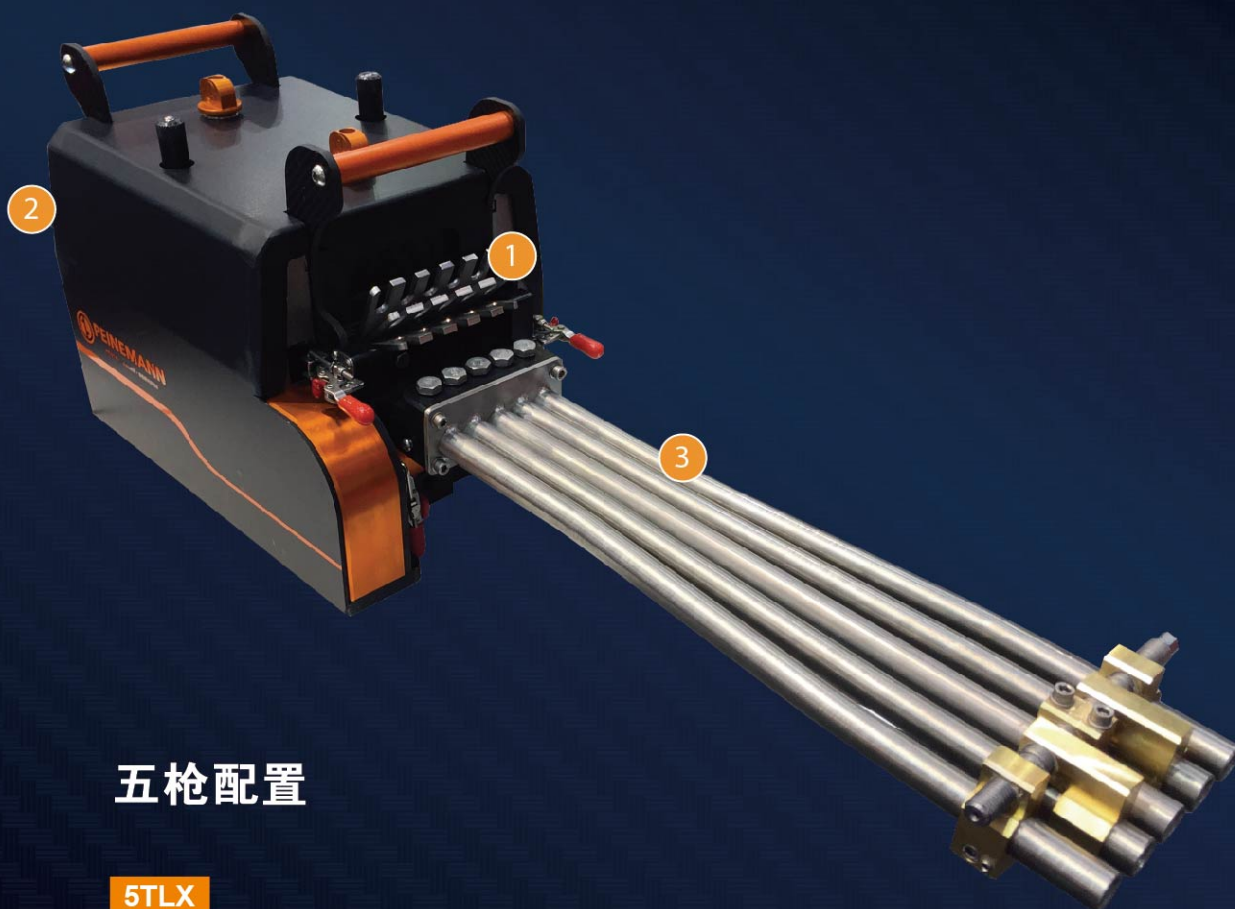

五枪配置

5TLX

5TLX清洗机主要设计用于清洗较大直径、管子数量较多、通常在狭窄空间里的管束。只限于使用5/2软枪，可适用大多普通管束清洗。

3TLX - 5TLX转换套装包括主机从动模块、链式驱动组件、带前导管的进枪导向装置、调距器、前定位器组件。

附件



1. 前定位器组件

全尺寸合一，
用于清洗管束



2. 后连接板

将TLX转换为五枪配置设备



3. 进枪导向装置

带5支1/2" 前导管的
进枪导向装置

TLX | 转换套装 5

五枪配置

5TLX

3TLX— 5TLX转换套装

转换套装包含以下部件：

- > 带5支1/2"导向管的进枪导向装置
 - > 链式驱动组件
 - > 主机从动模块
 - > 调距器
 - > 前导向软管 + 进枪导向装置
-
- > 备选项：
 - > 前定位器组件 - 3/2, 4/2, 5/2, 4/4
 - > 后定位器

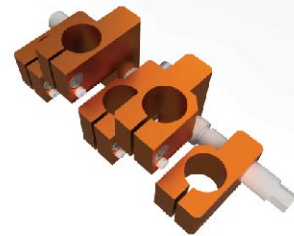

调距器
用于1/2"导向管

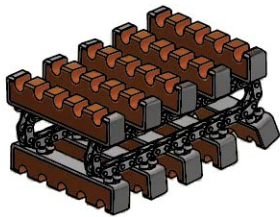

链式驱动组件

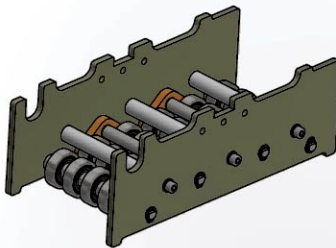

主机从动模块

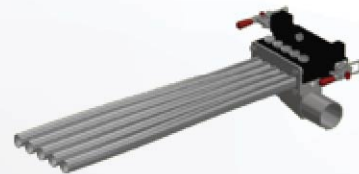

进枪导向装置 + 导向管

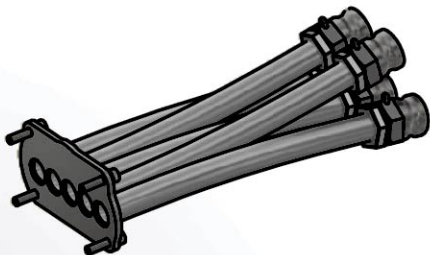

后连接板



后定位器

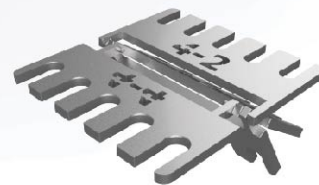

前定位器组件
3/2, 4/2, 5/2, 4/4

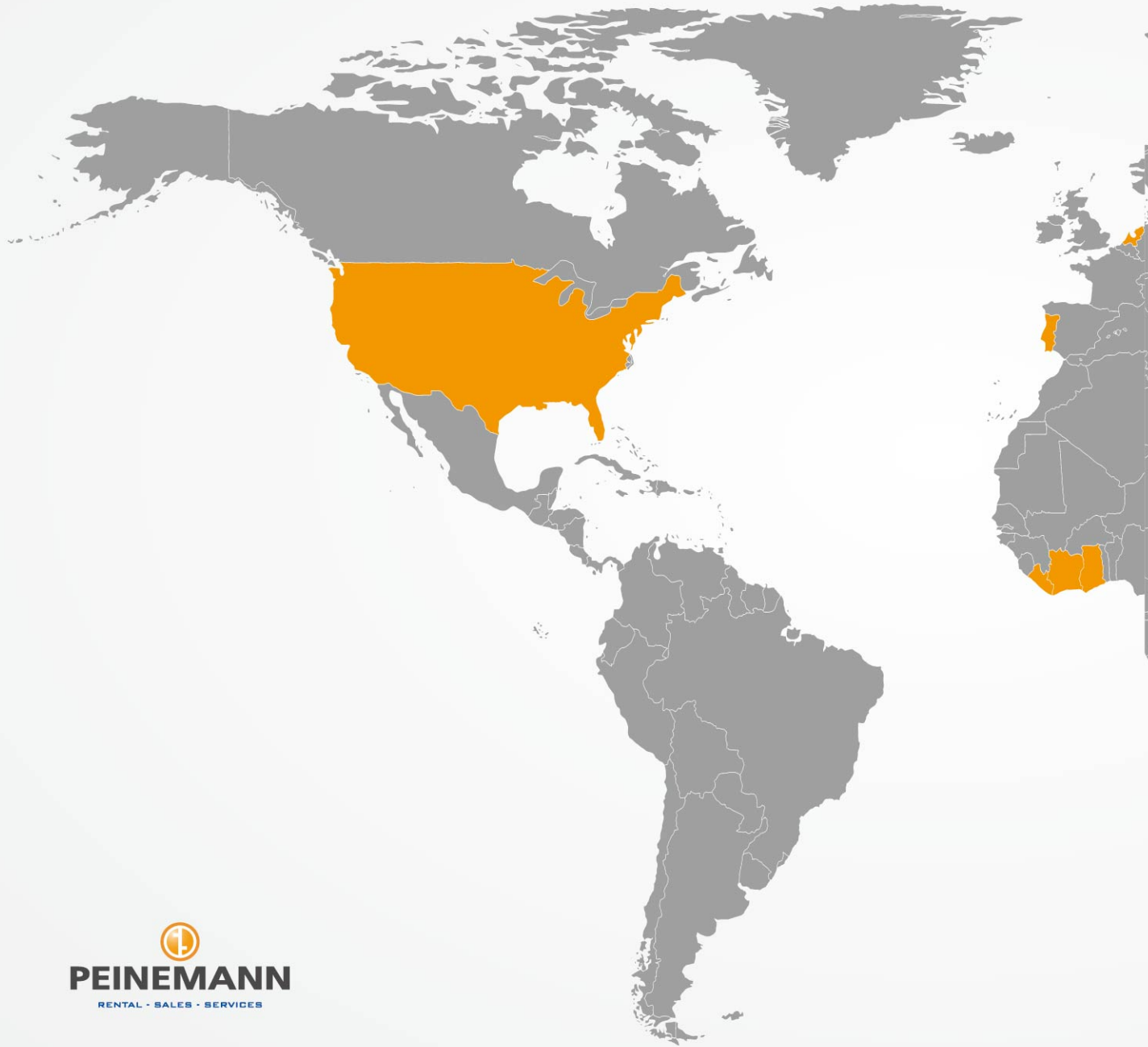

Nieuwe langeweg 40
3194 DB Hoogvliet
The Netherlands

+31 (0)10 295 50 00
info@peinemann.nl
www.peinemann.nl

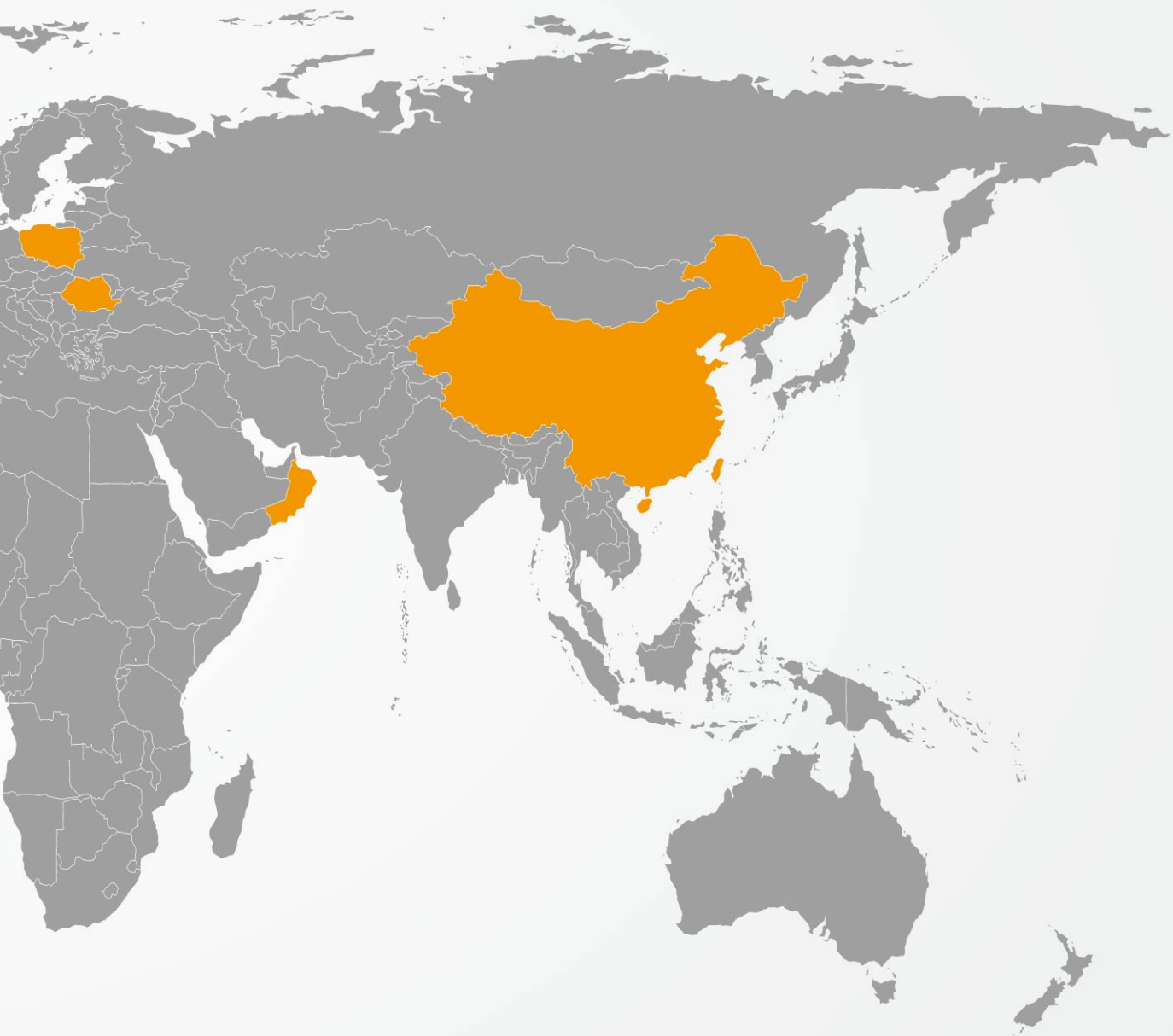

FIND YOUR NEAREST
ADDRESS AT **PEINEMANN.NL**



PEINEMANN

RENTAL - SALES - SERVICES

PEINEMANN EQUIPMENT B.V.

Mandenmakerstraat 190

3194 DA Hoogvliet

The Netherlands

Phone: +31 (0)10 295 50 00

Fax: +31 (0)10 295 50 59

技术支持和售后服务:

上海派盟设备制造有限公司

地址: 上海奉贤区柘林镇胡桥寺胡路2819号27幢

电话: +86 21 54970955

传真: +86 21 54970966

邮箱: info@luckwill-hpt.com

网址: www.luckwill-hpt.com



PEINEMANNEQUIPMENT.COM